

TECHNISCHE DOKUMENTATION

MONTAGEANLEITUNG

Bedienungsanleitung und sichere Nutzung

- 5. Stahl- und Aluminiumelemente und Konstruktionssysteme
- 5.10. LED-Beleuchtungseinheit für SB400 (2020) / SB500 Pergola

PRODUKTNAME:

LED-Beleuchtungseinheit
PERGOLA SB400 (2020)/SB500

HERSTELLERBEZEICHNUNG DES PRODUKTS:

- Name des Herstellers:
SELT Sp. z o. o.
- Firmensitz des Herstellers:
45- 449 Opole, ul. Wschodnia 23A
- Kontaktdaten:
Tel: +48 77 553 21 00 (sekretariat)
Fax: +48 77 553 22 00
- Internetseite:
www.selt.com
- Email-Adresse:
selt@selt.com

SICHERHEITSKENNZEICHNUNG DES PRODUKTS:

Das Produkt erfüllt die Sicherheitsanforderungen CE

Die technische Dokumentation:

- ist gültig ab dem: 15 Mai 2020
- gilt für die Version der oben bezeichneten Produkte

INHALTSVERZEICHNIS

1	Einleitung	4
1.1	Sicherheitshinweise des Produkts.....	4
1.2	Definition der Symbole und Zeichen.....	4
1.3	Terminologie und Definition	5
1.4	Gegenstand, Bestimmung und Inhalt der Dokumentation	5
2	Technische Produktinformation	7
2.1	Technische Parameter	7
2.2	Produkteigenschaften.....	10
3	Transport und Lagerung des Produkts.....	10
3.1	Vollständigkeit und Qualitätszustand bei Lieferung.....	10
3.2	Allgemeine Bedingungen des Transports und der Lagerung des Produkts.....	10
3.3	Beschreibungen, die unbedingt auf der Verpackung abgebildet sein müssen	10
4	Produktmontage.....	11
4.1	Allgemeine Anforderungen einer sicheren Montage.....	11
4.2	Anforderungen zur sicheren Produktmontage in Höhen.....	11
4.3	Vorbereitung der Montage	11
4.4	Allgemeine Vorgaben zur Produktmontage.....	11
4.5	Montagewerkzeug	12
4.6	Montage.....	14
4.7	Elektroanschluss	17
4.7.1	Anschluss an die Elektroinstallation.....	17
4.7.2	Inbetriebnahme und Einstellung.....	18
5	Systembedienung und Produktsicherheit.....	18
5.1	Allgemeine Anforderungen des Sicherheits- und Gesundheitsschutzes.....	18
5.2	Sicherheitsanforderungen in Abhängigkeit der Nutzungsbedingungen und des Nutzungsortes.....	19
5.3	Sichere Nutzung	19
5.4	Steuerung.....	20
5.5	Inbetriebnahme und Einstellung.....	20
5.6	Unsachgemäße Nutzung	20
6	Nutzung und Systempflege.....	20
6.1	Produktnutzung gemäß seiner Bestimmung.....	20
6.2	Anleitung für Laien.....	21
6.3	Technische Prüfung, Konservierung, Pflege und Reparaturen.....	21
6.3.1	Hinweise zur täglichen Pflege.	21
7	Allgemeine Garantiebedingungen	22
7.1	Ausnahmen von der Garantie	22
8	Reklamation / Technische Mängel.....	23
8.1	Reklamation	23
8.2	Technische Mängel	23
9	Demontage / Recycling / Entsorgung	24
10	Kennzeichnung und Beschriftung mit dem CE-Kennzeichen	24
10.1	Übereinstimmung des Produkts mit der CE-Norm.....	24

1 EINLEITUNG

1.1 SICHERHEITSHINWEISE DES PRODUKTS.





Das Produkt wurde gemäß dem modernsten technischen Wissen im Bereich der Gestaltung und der Erzeugungstechnologie hergestellt und erfüllt die Sicherheitsanforderungen gemäß der unten stehenden Normen.



Lp.	Gegenstand	Europäische Rechtsgrundlage	Polnische Rechtsgrundlage
1	Allgemeine Anforderungen für Maschinen	Richtlinie 2006/42/WE des Europäischen Parlaments und des Rates	Verordnung des Wirtschaftsministers vom 21. Oktober 2008. Gesetzblatt 2008. Nr. 199 Pos. 1228 mit späteren Änderungen (Gesetzblatt 2011.124)
2	Elektromagnetische Verträglichkeit (EMV)	Richtlinie 2014/30/UE Europäischen Parlaments und des Rates	Gesetz über elektromagnetische Verträglichkeit vom 13.04.2007 Gesetzblatt.2019 Pos.2388)
3	Niederspannungsrichtlinie (LVD)	Richtlinie 2014/35/UE Europäischen Parlaments und des Rates	Verordnung des Entwicklungsministeriums vom 02.06.2016 lt. den Anforderungen für elektrische Geräte (wie in Gesetzblatt 2016 Pos. 806)
4	LED-Module für Allgemeinbeleuchtung - Sicherheitsanforderungen	EN 62031:2008+A1:2013 +A2:2015	PN-EN 62031:2010/A2:2015-04
5	Einrichtungen für allgemeine Beleuchtungszwecke - EMV-Störfestigkeitsanforderungen	EN 62471:2008	PN-EN 62471:2010

Verbundene Dokumente: Konformitätserklärung für LED-Band, Netzteil und Bedienungsanleitung für Motor und Steuerung.

1.2 DEFINITION DER SYMBOLE UND ZEICHEN

Die unten genannten Symbole (Piktogramme) kennzeichnen besonders wichtige Informationen zum Thema Gefahr und Sicherheit.

Piktogramm	Bedeutung des Piktogramms	Information
	INFORMATION	Bitte lesen sie vor der Verwendung des Produkts die Betriebsanleitung Die Einhaltung der Betriebsanleitung ist Bedingung für: - einen störungsfreien Produktbetrieb, - die Realisierung der Gewährleistungsansprüche. Zum Personenschutz bewahren sie die Anleitung bitte auf.
	INFORMATION	Keine schädlichen oder gefährlichen Folgen für Personen oder Gegenstände.
	ACHTUNG !	Diese Situation kann eine Beschädigung des Produkts oder andere Beschädigungen verursachen. Es besteht keine Gefahr für Personen.
	VORSICHT !	Gefahr in Verzug.
	GEFAHR !	Das Symbol kennzeichnet alle Sicherheitsinformationen, deren Nichteinhaltung eine Gefährdung für Leib und Leben darstellt. Gefährdung für Leib und Leben: Risiko: Gefahr von schweren Verletzungen oder sogar Tod. Eine gefährliche Tätigkeit die Verletzungen oder Beschädigungen des Produkts verursachen kann.

	VORSICHT !	Gefahr für Leib und Leben durch Stromschlag.
	UMWELT	Kennzeichnung von elektrischen oder elektronischen Geräten die an dafür bestimmten Sammelpunkten zurückzugeben sind.

1.3 TERMINOLOGIE UND DEFINITION

Die in der Dokumentation verwendeten Terminologien und Definitionen bedeuten:

Produkt: LED-Beleuchtungseinheit

Es wurde für die Pergola SB400 (2020) und SB500 als eine Einheit von Komponenten entwickelt, die die Pergola-Beleuchtung mit LED-Dioden innerhalb der Pergola-Kontur ermöglichen.

Enthält: 240 V / 24 V-Netzteil, Netzteilhalter, Steuerung mit Fernbedienung, Stromkabel, LED-Band, Band-zu-Band-Klemmenanschlüsse, Band-zu-Kabel-Klemmenanschlüsse, 3M-Klemmen (für Kabelpaarung), LED-Aluminiumprofile, LED-Abdeckung (milchig).

Je nach Bestellung ist folgende Montage möglich: an einem Produkt ohne Beleuchtung und an einem Produkt mit installierter LED-Beleuchtung. Von außen lackierte LED-Profile in Konstruktionsfarbe der Pergola. LED-Abdeckungen werden in 2-m-Segmenten angeboten und müssen vom Kunden zugeschnitten werden.

AUSFÜHRUNG:

Produkt ohne LED - LED-Einheit zur Selbstmontage. Es enthält separate LED-Profile, die auf die Abmessungen des Produkts zugeschnitten und vorgebohrt sind, Schrauben, LED-Abdeckungen in 2-m-Segmenten, Netzteil, LED-Bänder, Netzteilhalter, Klemmen und Kabel, Steuerung mit Fernbedienung, gefräste Rinnenendkappen.

Produkt mit installierten LEDs - LED-Einheit zur Ergänzung während der Montage. Es enthält separate LED-Profile, die auf die Abmessungen des Produkts zugeschnitten und vorgebohrt sind (können bereits an den Profilen verschraubt sein), Schrauben, LED-Abdeckungen in 2-m-Segmenten, Netzteil, LED-Bänder, Klemmen und Kabel, Steuerung mit Fernbedienung, gefräste Rinnenendkappen. Der Netzteilhalter ist bereits im Pfosteninneren verschraubt.

1.4 GEGENSTAND, BESTIMMUNG UND INHALT DER DOKUMENTATION

Gegenstand dieser Dokumentation sind die von SELT Sp. z o. o. hergestellten Produkte. Die Dokumentation betrifft die LED-Beleuchtungseinheit für: **PERGOLA SB 400 (2020), PERGOLA SB500**. Varianten.



Die technische Dokumentation und Montageanleitung ist an den Endbenutzer zu übergeben.

WICHTIGE ANLEITUNG BETREFFEND SICHERHEIT
VORSICHT – DAS VORGEHEN NACH DIESER ANLEITUNG IST WESENTLICH
FÜR DIE SICHERHEIT VON MENSCHEN.
BEWAHREN SIE DIESE ANLEITUNG AUF



Die Dokumentation ist zusammen mit den produktspezifischen Informationen, welche auf der Internetseite www.selt.com zugänglich sind, gültig.

Die Dokumentation ist ein Bestandteil der Produktlieferung und sollte stets in seiner Nähe aufbewahrt werden. Ein integraler Bestandteil dieser Dokumentation ist die Produktgarantie.

Die Dokumentation enthält:

- wichtige Empfehlungen für die Montage, die Verwendung und Wartung des Produkts,
- wichtige Empfehlungen für den Transport und die Lagerung,
- Hinweise, deren Einhaltung einen langjährigen und störungsfreien Betrieb des Produkts gewährleisten.

SELT Sp. z o. o. wird keine Verantwortung für Schäden übernehmen, deren Ursache die Nichteinhaltung der in der Dokumentation enthaltenen Empfehlungen ist.

SELT Sp. z o.o. behält sich das Recht zur Einführung von Änderungen vor, die bei Einhaltung der wesentlichen technischen Parameter zur Verbesserung der Produktsicherheit und –Nutzung dienen.

Die Urheberrechte für diese Dokumentation bleiben im Besitz der Firma SELT Sp. z o.o. mit Sitz in Opole [Oppeln]. Ohne Zustimmung darf die Dokumentation, weder zum Teil noch im Ganzen, zu Zwecken von firmenschädlichem Verhalten verwendet oder Dritten zugänglich gemacht werden.

2 TECHNISCHE PRODUKTINFORMATION

Die technische Produktspezifikation ist nach dem Einloggen auf der Internetseite www.selt.com zugänglich.

2.1 TECHNISCHE PARAMETER

LED-Beleuchtungseinheit - Pergola SB400 (2020)

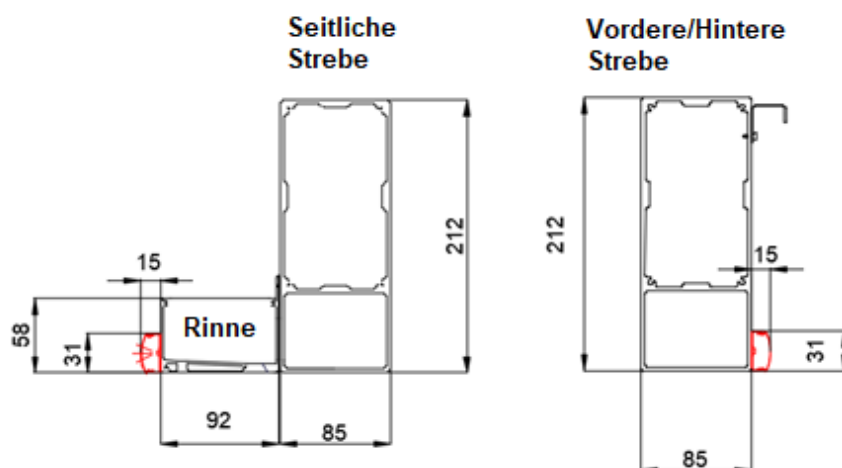
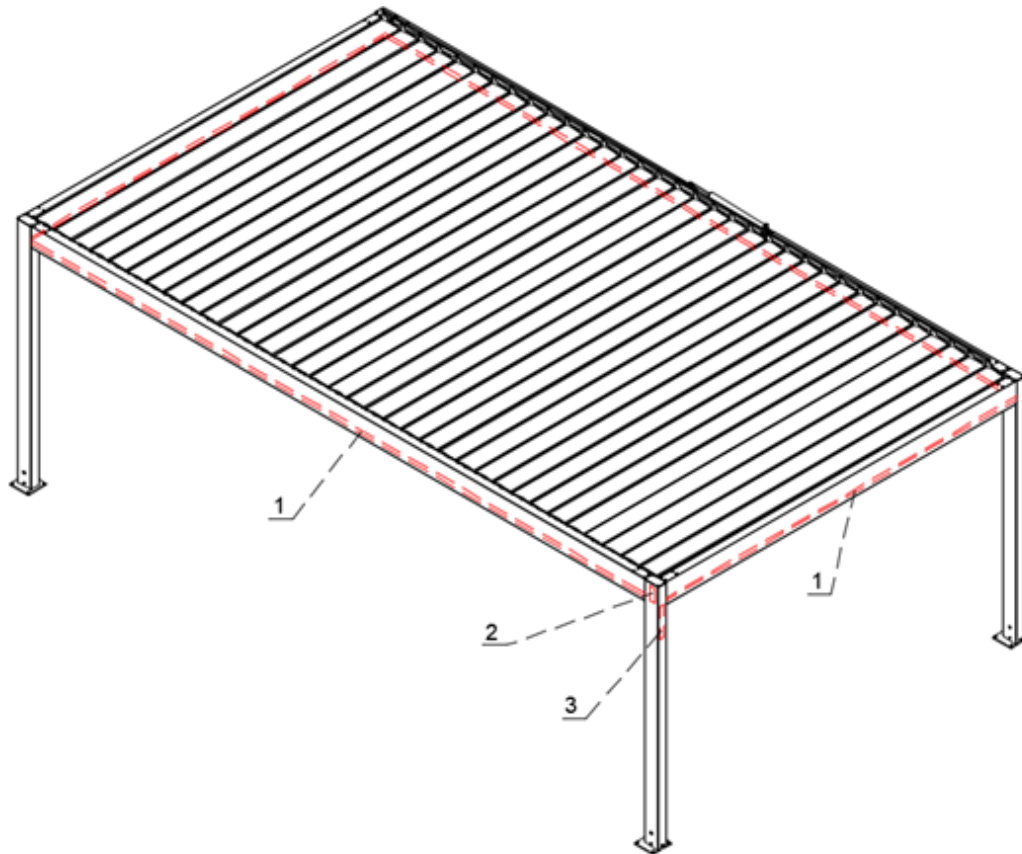

Zeichn. 1. LED-Beleuchtungseinheit in der Pergola SB400 (2020) – Montageposition rot markiert.
(1 – LED-Band; 2- LED-Steuerungsmodul; 3- Netzteil mit Halter)

LED-Beleuchtungseinheit - Pergola SB500

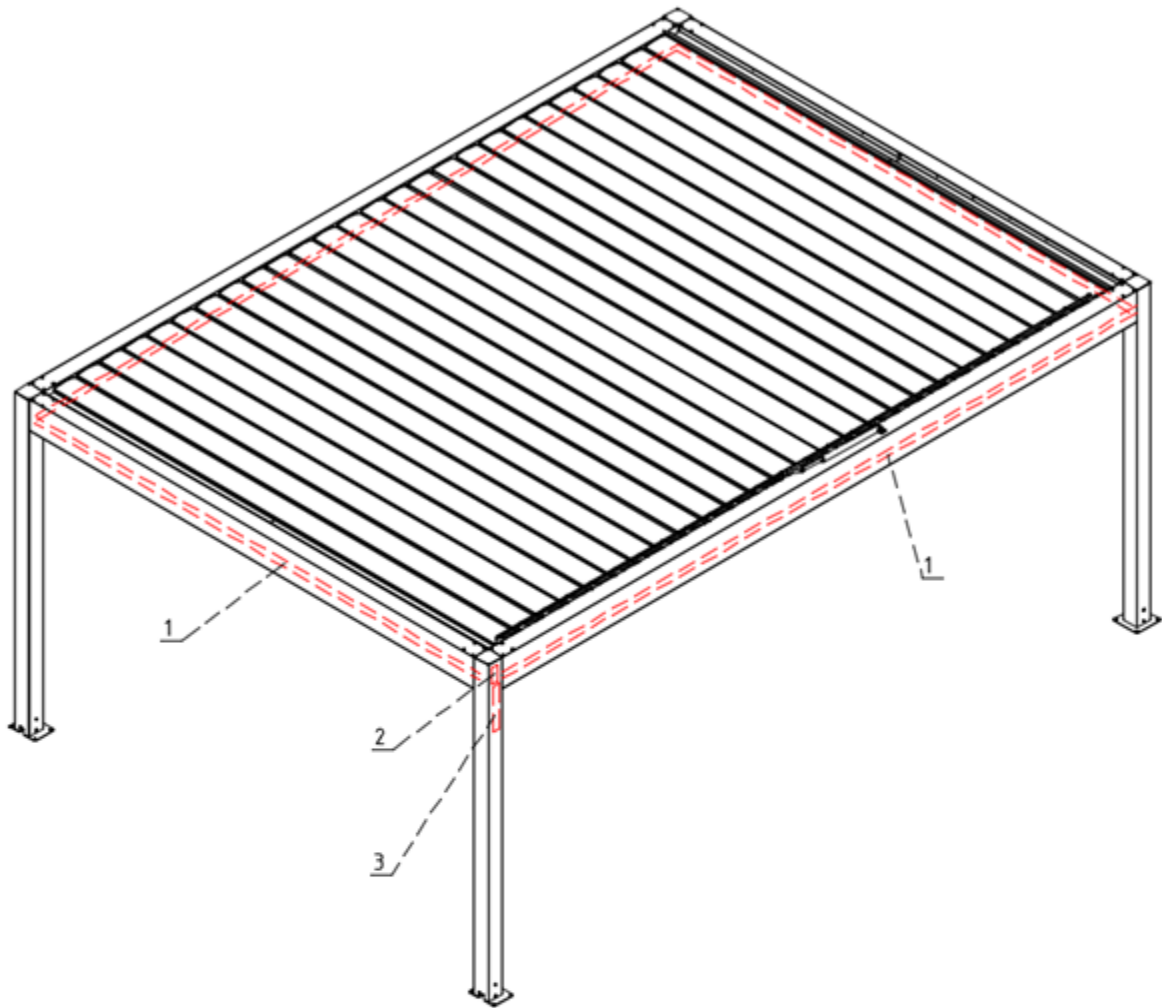

Vorder/Hintere Strebe

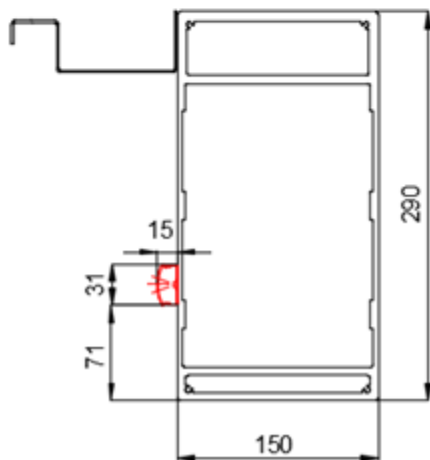

Seitliche Strebe

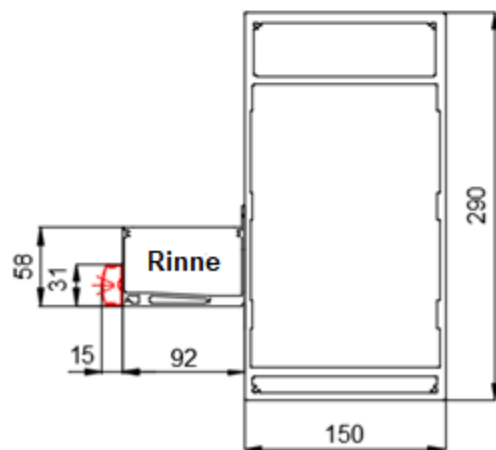

Zeichn. 1. LED-Beleuchtungseinheit in der Pergola SB500 – Montageposition rot markiert.
(1 – LED-Band; 2- LED-Steuerungsmodule; 3- Netzteil mit Halter)

Technische Daten der LED-Beleuchtungseinheit	
Max. LED-Länge ab Stromversorgungspunkt	12 m
LED-Leistenhöhe	31 mm
LED-Leistenbreite	10 mm (Profil); 15 mm (mit Abdeckung)
Parameter des LED-Bands:	
- Stromspannung	24 V DC
- Leistung	6 W / lm
- Dioden	SMD2835 – 60 LED / lm
- Helligkeit	510 lm/ lm
- Lichtfarbe	4500 K (weiß neutral)
- Farbwiedergabeindex CRI	Ra=70
- Leuchtwinkel	120 °
- Stromverbrauch	1,25A; 30W (Rolle 5 lm)
- Schutzgrad	IP 64
- Länge des LED-Bandabschnitts / Trennmöglichkeit	5/8/10 lm / alle 10 cm
- Breite des LED-Bands	8 mm
- Betriebstemperatur	-25°C bis +50°C
Parameter des Netzteils:	
- Abmessungen	315x30x23 mm
- Stromspannung	240V/50-60Hz; <1 A
- Leistung	150 W
- max. Ausgangsstrom	6,25 A
- Schutzgrad	IP 66
- Ausgangsspannung	24V DC +/-5%
- Betriebstemperatur	-20°C bis +45°C
Montage:	
Montageort	An Aluminiumhalter innerhalb des Pergolapfostens

Detaillierte Informationen der Parameter von Steuerungselementen sind auf der Internetseite zugänglich:

www.selt.com → PRODUKTE → MOTOREN, STEUERUNG und ZUBEHÖR

2.2 PRODUKTEIGENSCHAFTEN

Charakterisiert durch folgende Eigenschaften:

- LED-Band mit hohem Schutzgrad IP64
- Stranggepresstes Profil für LED-Band in Konstruktionsfarbe beschichtet und bündig abschließend mit Regenrinne
- Netzteil und Steuerungsmodul innerhalb des Pergolapfostens versteckt angebracht
- Einfache Verbindungsmöglichkeit des LED-Bands durch Klemmverbindungen
- Rille in der Regenrinnenabdeckung für den Übergang des Kabels vom LED-Band zum Netzteil im Pfosten
- Bei einem Pergolaumfang von über 12 lm, muss die Stromversorgung über 2 Versorgungspunkte erfolgen
- Netzteil mit hohem Schutzgrad IP66

3 TRANSPORT UND LAGERUNG DES PRODUKTS

3.1 VOLLSTÄNDIGKEIT UND QUALITÄTZZUSTAND BEI LIEFERUNG

Die Firma SELT Sp. z o.o. tut alles dafür, dass das Produkt mit der Bestellung übereinstimmt. Die Überprüfung auf Vollständigkeit des Produkts ist vom Käufer bei Erhalt durchzuführen.

Unstimmigkeiten sind sofort dem Fahrer/Lagerist/Monteur zu melden und im Abnahmeprotokoll oder auf den Lieferpapieren unter Forderungen zu vermerken. Die Prüfung auf sichtbare Mängel gehört zu den Verpflichtungen des Käufers und sie sollte bei Erhalt der Ware stattfinden. Sichtbare Mängel sind mechanische Beschädigungen, Kratzer und Risse etc.

Bei falsch gelieferten Mengen und auch bei Teilen die sichtbare Mängel aufweisen, verpflichtet sich SELT Sp. z o.o. zur schnellstmöglichen Nachlieferung.

3.2 ALLGEMEINE BEDINGUNGEN DES TRANSPORTS UND DER LAGERUNG DES PRODUKTS

Verzeichnis:

- Das Produkt wird fabrikmäßig in Kartonverpackungen eingepackt, um Beschädigungen bei der Lagerung, dem Transport und bei seiner Verlagerung an den Ort der Endmontage zu verhindern.
- die Produkte sind beim Transport / zur Lagerung, gemäß den auf der Verpackung befindlichen Pfeilen zu legen.
- Bei Lagerung sollten max. 2 Verpackungen übereinander liegen, da sonst die Gefahr besteht, dass die Verpackungen eingedrückt werden, was zu dauerhaften Beschädigungen der Ware führen kann.
- Ware die mittig in den Transportfahrzeugen positioniert wird, ist vorher entsprechend zu sichern, um Beschädigungen während des Transports zu vermeiden (z.B. Unterlagen, Sicherheitsgurte usw.)
- während des Transports sind die Produkte vor Regen- oder Schneefall zu schützen.
- Lagerplätze müssen trocken, belüftet und vor schädlichen Umwelteinflüssen gesichert sein (z.B. Sonneneinstrahlung, Regen usw.).
- In Fällen, in denen das Gewicht der Ware 25 Kg überschreitet, ist die Verlagerung an den Ort der Endmontage von mind. 2 Personen durchzuführen.

3.3 BESCHREIBUNGEN, DIE UNBEDINGT AUF DER VERPACKUNG ABGEBILDET SEIN MÜSSEN



Vor der Montage und Inbetriebnahme der Ware ist unbedingt die technische Dokumentation gründlich zu lesen, die sich auf der Internetseite www.selt.com/doc-de befindet.

4 PRODUKTMONTAGE

In diesem Abschnitt sind die allgemeinen Anforderungen zur Montage des Produkts enthalten. Die richtige Montage ist eine notwendige Bedingung für eine fehlerfreie Funktion des Produkts. SELT Sp. z o. o. empfiehlt die Montage durch Fachpersonal, um dem Käufer die richtige Montage sicherzustellen.

4.1 ALLGEMEINE ANFORDERUNGEN EINER SICHEREN MONTAGE

- die geltenden Gesundheits- und Sicherheitsvorschriften sind zu beachten, insbesondere diejenigen, die die Arbeitssicherheit mit Elektrogeräten und Arbeiten in Höhen betreffen,
- vor Montagebeginn sind alle überflüssigen Elektrokabel von der Montagefläche zu entfernen und den Installationsverlauf im Bereich der Befestigungen zu prüfen um dessen Beschädigungen vorzusorgen.
- Der Anschluss muss von einem Elektriker vorgenommen werden, der entsprechende Berechtigungen besitzt.

4.2 ANFORDERUNGEN ZUR SICHEREN PRODUKTMONTAGE IN HÖHEN



Die Montage des Produkts bei Notwendigkeit der Durchführung von Arbeiten in Höhen, gehört zu den besonders gefährlichen Tätigkeiten, da ein besonders hohes Risiko für Leib und Leben besteht, insbesondere durch Absturzgefahr.

Die Erarbeitung eines Sicherheitsplans und Gesundheitsschutzes während der Montage, gehört zu den Pflichten des Käufers.

Der Käufer sollte detaillierte Anforderungen des Gesundheits- und Sicherheitsschutzes bei Durchführung von Arbeiten in Höhen festlegen, insbesondere:

- direkte Aufsicht der Ausführung der Arbeiten durch entsprechendes Personal (z.B. Bauleiter, Vorarbeiter),
- entsprechende Sicherheitsmaterialien, vor allem Ausrüstung zum Schutz bei Sturz aus Höhen,
- ausführliche Schulung der Mitarbeiter, die die Arbeiten in Höhen ausführen,

Arbeiten in Höhen von über 2 m, bei denen die Anwendung individueller Ausrüstung zum Schutz vor Sturz aus Höhen erforderlich ist, müssen von mindestens 2 Personen durchgeführt werden.

Arbeiten auf der Höhe müssen so organisiert und durchgeführt werden, dass die Arbeiter nicht dazu gezwungen sind sich durch die Balustrade oder den Umriss der Anlage auf dem sie stehen, hinauszulehnen.

Der Käufer ist verpflichtet darauf zu achten, dass der Zutritt zu den Plätzen der auf Höhe ausgeführten Arbeiten nur für berechnigte und entsprechend informierte Personen zugänglich ist.

Der Käufer hat die Pflicht sicherzustellen, dass zu den Stellen, an denen Arbeiten in Höhen durchgeführt werden, nur befugte und entsprechend informierte Personen Zugang haben. Über die Ausführung von Arbeiten in Höhen und unentbehrlichen Sicherheitsmaßnahmen, welche während der Arbeiten in Höhen zu beachten sind, sollten Personen des Gesundheits- und Sicherheitsschutzes die Mitarbeiter informieren, welche solche Arbeiten tätigen oder sich in ihrer Nachbarschaft befinden.

4.3 VORBEREITUNG DER MONTAGE

- das Produkt auspacken und prüfen, ob alle zur Montage erforderlichen Bestandteile vorhanden sind

4.4 ALLGEMEINE VORGABEN ZUR PRODUKTMONTAGE

- Eine falsche Installation oder Fehler bei der Montage können ernste Konsequenzen bei der Nutzung des Produkts haben,
- vor der Montage muss geprüft werden, ob die Montagefläche frei von Hindernissen ist.
- das Produkt ist vor Verschmutzung zu schützen (z.B. Mörtel, Montageschaum, Silikon), da es sonst zu Beschädigungen kommen kann
- Die LED-Band-Abdeckung muss manuell zugeschnitten werden.



Eine falsche Montage bzw. Anschluss kann zur Entstehung von Gefahrensituationen für den Benutzer führen.

4.5 MONTAGEWERKZEUG

Die Montageanleitung, techn. Dokumentation und Anleitung zur sicheren Nutzung, befindet sich nach dem Einloggen auf der Internetseite www.selt.com

Verzeichnis:

- Bohrer für Metall,
- Schlagbohrmaschine,
- Leiter
- Schraubenzieher,
- Maßband,
- Bleistift/Stift,
- Wasserwaage,
- Inbusschlüssel,
- Zange,
- Teppichmesser

ACHTUNG:



- Hinweis: Vor Montagebeginn ist der optische Zustand der Verpackung der einzelnen angelieferten Elemente, der Zustand der Elemente selbst und ihre Vollständigkeit zu prüfen. Für Schäden die während des Transports entstanden sind, verantwortet der Lieferant.
- Die gelieferten Elemente sind mit Stretchfolie umwickelt damit sie während der Montage geschützt bleiben
- Das Zubehör ist in Kartons verpackt.

Teilleiste:

Aluminiumprofil 33x10 mm		LED-Bandabdeckung L=2 lm	
LED-Band (Rolle L= 5lm)		Schrauben St 4,8x13	
LED-Klemmverbindung		Verbindungsstück: Klemme mit Kabelausgang	
Isolierte Kupferkabel		Netzteil	
Netzteilhalter		Klemme 3M	

<p>Regenrinnenendkappe (gefräst)</p>		<p>Standardfernbedienung</p>	
<p>Steuerungsmodul</p>		<p>Fernbedienung IO (optional)</p>	
<p>IO White LED Receiver (optional)</p>			

4.6 MONTAGE

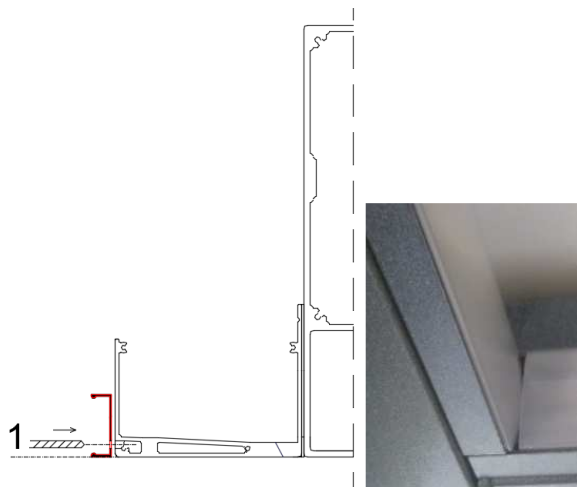

1. Platzieren Sie alle Elemente der LED-Profile auf den richtigen Seiten der Pergola. Die Profile überlappen sich im rechten Winkel (Zeichn. 1).
2. Bringen Sie die LED-Profile an den Regenrinnen der Streben so an, dass diese bündig mit der unteren Kante der Regenrinne abschließen. Bohren Sie Löcher in die Rinne mit einem Durchmesser von 4,2 gemäß der Anordnung der Löcher im LED-Profil (Zeichn. 1).

Zeichn. 1

ACHTUNG: Unachtsames Bohren von Löchern kann zu Undichtigkeiten der unteren Dachrinnenwand führen. Beim Bohren darauf achten, dass die Beschichtung am Rand der Aluminiumprofile nicht beschädigt wird.

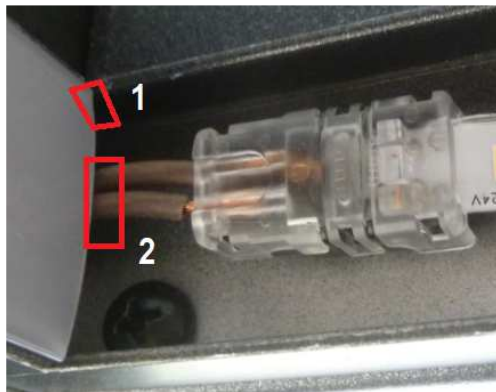

3. Machen Sie an der Stelle, an der die Stromkabel des LED-Bands austreten, einen Ausschnitt im Aluminiumprofil für den Kabelausgang - Zeichn.2 (im Fall der installierten Rinnenendkappe mit einer Kabelnut - Ausschnitt in der Rückwand - Bereich "2"; andernfalls Ausschnitt in der oberen Wand – Bereich "1").

Zeichn. 2

ACHTUNG: Bei einer Gesamtlänge des LED-Bands > 12 m ist die Stromversorgung zweiseitig (4 Kabel werden aus der Ecke herausgeführt). Es sollten größere Löcher gemacht werden.

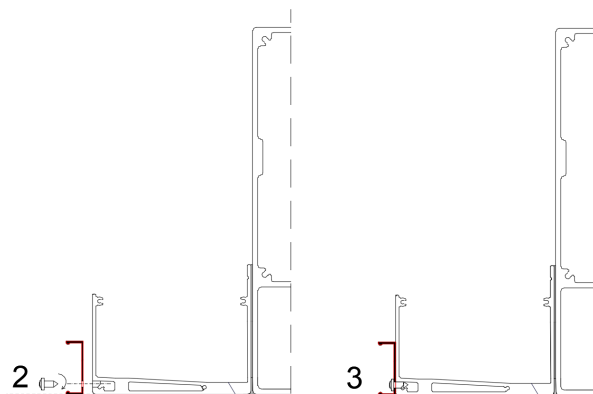

4. Befestigen Sie die Aluminium-LED-Profile mit St 4.8-Schrauben (Zeichn.3) an der Rinne. Beachten Sie die Position der Aussparung für den Kabelausgang.
5. Bringen Sie die LED-Profile an den Querstreben (oder den Rinnen an diesen Streben) so an, dass diese bündig mit der unteren Kante der Regenrinne abschließen. Wiederholen Sie die Montageschritte 2 und 4.

Zeichn. 3

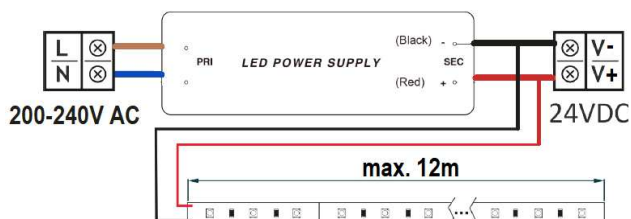

6. Wenn die Gesamtlänge des LED-Bands um die Pergola ≤ 12 m beträgt, erfolgt die Stromversorgung an einem Band-Ende (Zeichn. 4)

Zeichn. 4

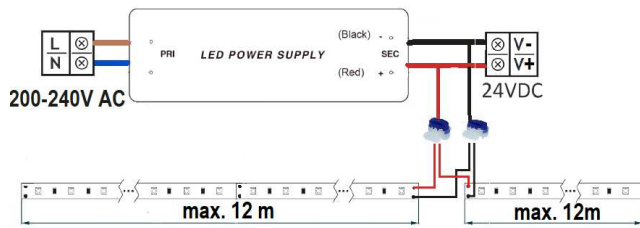

- Wenn die Gesamtlänge des LED-Bands um die Pergola > 12 m beträgt, muss die Stromversorgung in einer Ecke zweigeteilt werden (Zeichn. 5).

Zeichn. 5

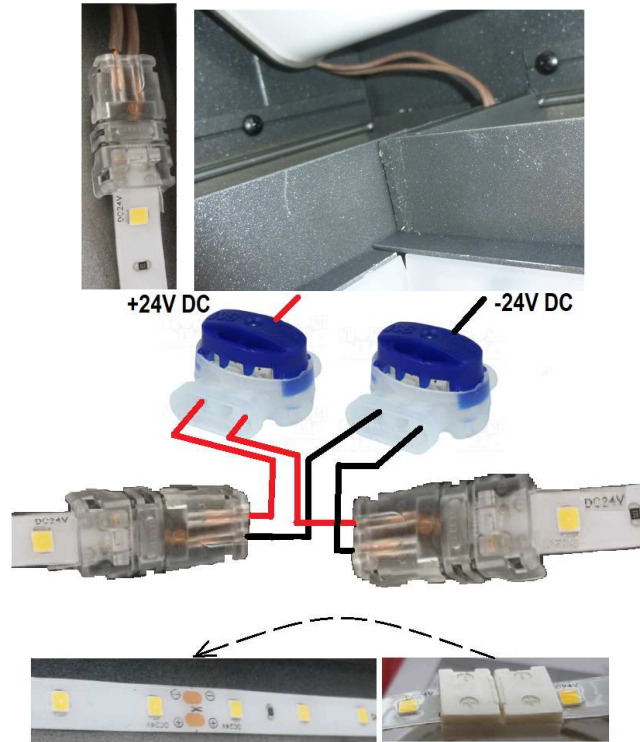

- Stecken Sie die Klemmen mit Kabelausgang an die Enden des LED-Bands mit Stromanschluss. (Zeichn. 6 - links). Die Kabel sollten in die Nut in der Rinnenendkappe - Zeichn. 6 rechts (Version für LED vorbereitet) oder am Rand der Rinnenendkappe (Version ohne LED) eingeführt werden. Bohren Sie über den Rinnen in der an einer geeigneten Stelle ein Loch, um die Kabel in den Pfosten einzuführen. Zeichn. 6

Zeichn. 6

- Verwenden Sie hermetische 3M-Klemmen (Zeichn. 7), um die zweiadrigen Kabel LED-Bänder anzuschließen. Befestigen Sie sie im Pfosten. Schließen Sie die Kabeladern mit derselben Farbe/Polarität zusammen. Das LED-Band kann an Stellen geschnitten werden, die mit einer Schere markiert sind (Abschnitte alle 10 cm) - Zeichn. 7 (unten links). Verbinden von Fragmenten eines LED-Bands mit Klemmverbindungen (Zeichn.7- unten rechts).

Zeichn. 7

UWAGA: Achten Sie auf die richtige Polarität in den Anschlüssen.

- Bringen Sie das LED-Band von der Ecke ausgehend (Seite des Steckers mit den Kabeln) an und kleben Sie es in der Mitte in das Aluminiumprofil (Zeichn. 8).

Zeichn. 8

ACHTUNG: Podczas klejenia taśmy LED zwracać uwagę równe i proste napięcie taśmy aby uniknąć falowania świecącej linii LED. Achten Sie beim Kleben des LED-Bands auf eine gleichmäßige und gerade Bandspannung, um Wellen in der LED-Ausleuchtung zu vermeiden.



- Die Position des Verbindungsstücks mit Kabelausgang verursacht einen toten/unbeleuchteten Punkt in der Ecke (Zeichn. 9). Das Phänomen kann minimiert werden, indem das Verbindungsstück so weit wie möglich in die Ecke gesetzt wird.

Zeichn. 9





12. Messen, schneiden Sie entsprechend zu und setzen Sie die Aluminiumabdeckung ein (Zeichn. 10). Die Abdeckung wird in 2 m Segmenten geliefert.

Zeichn. 10

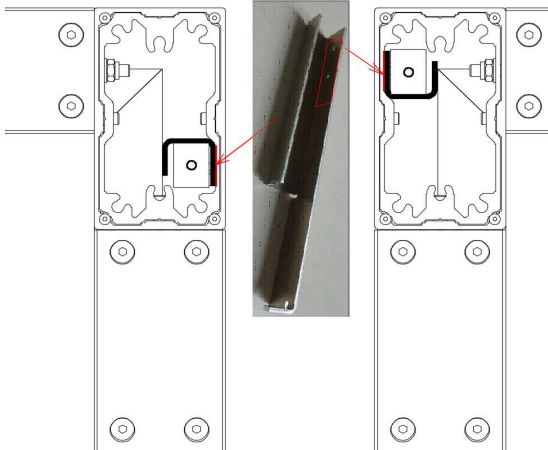

13. Öffnen Sie die obere Pfostenendkappe am Pfosten mit dem geplanten Netzteil.
 14. Befestigen Sie den Netzteilhalter innerhalb des ausgewählten Pfostens gemäß Zeichn. 11 - mit dem angewinkelten Stück nach unten zeigend (Zeichn. 12). Kleben Sie dazu nach dem Entfetten einen Abschnitt doppelseitiges Klebeband (rote Linie - siehe Pfeil - Zeichnung 11) an der Stelle mit 2 Löchern auf die Wand des Halters. Entfetten Sie die Klebefläche im Pfosteninneren. Die Oberkante des Halters befindet sich ca. 4,5 cm unterhalb der Pfostenoberkante (Zeichn. 12).

Zeichn. 11



ACHTUNG: Bei der Variante mit LED-Beleuchtung ist der Netzteilhalter bereits im Pfosten befestigt (Zeichn. 12).

Zeichn. 12



15. Verbinden Sie die in den Pfosten eingeführten LED-Band-Kabel mit dem Steuerungsmodul (Zeichn.13). Achten Sie darauf, genügend Kabellänge zu lassen, damit das Steuerungsmodul über dem Netzteil platziert werden kann und der richtige Anschluss gemäß den Markierungen auf dem Steuerungsmodul erfolgt.

Zeichn. 13

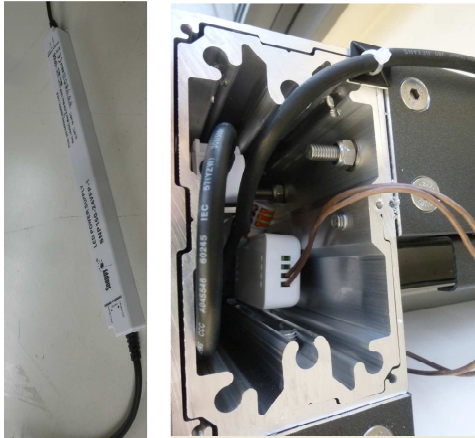

16. Schließen Sie das Netzteil an das Steuermodul an. Stecken Sie es dann in den Netzteilhalter im Pfosten und platzieren darüber das Steuermodul (Zeichn. 14) darüber oder daneben. Das Stromkabel sollte durch die obere Endkappe des Pfostens oder in die gewünschte Ecke der Pergola durch die Streben, unter Verwendung der Installationslöcher fi 20 in den Verbindungsstücken, geführt werden (Zeichn. 15).

Zeichn. 14

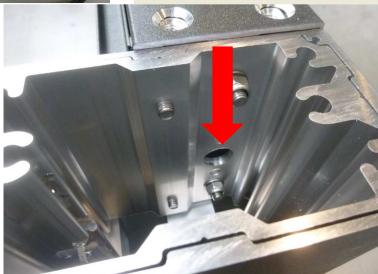

Zeichn. 15



17. Führen Sie das Kabel durch das Loch in der Endkappe (durch Einsetzen des Reduktionsstücks), bringen Sie den Stecker an und schließen Sie das System an die Stromversorgung an - siehe Bedingungen in Punkt 4.7 Führen Sie einen Funktionstest der Beleuchtung (Zeichn. 16).

Zeichn. 16

4.7 ELEKTROANSCHLUSS

4.7.1 ANSCHLUSS AN DIE ELEKTROINSTALLATION

Nach Montage der LED-Beleuchtung ist diese an die vorher vorbereitete Elektroinstallation anzuschließen. Der Anschluss an die Stromversorgung, ist auf Grundlage eines vorher erarbeiteten, individuellen Elektroschaltplans unter Beachtung der Regeln zum Schutz vor Stromschlägen, auszuführen. Der Anschluss muss von einem Elektriker vorgenommen werden, der entsprechende Berechtigungen besitzt.

Der elektrische Anschluss und das Einstellen des Motors muss gemäß der Anleitung der Hersteller des Netzteils, des Steuermoduls und des LED-Bands gemacht werden. Die Anleitungen werden zu den Produkten beigelegt. Sie sind ebenfalls auf den Internetseiten der Hersteller und auf der unten angegebenen Internetseite zu finden.

www.selt.com → PRODUKTE → MOTOREN, STEUERUNG und ZUBEHÖR

Umweltbedingungen mit erhöhtem Gefahrenpotential:

Umgebungen mit erhöhtem Gefahrenpotential sind Badezimmer, Duschen, Küchen, Garagen, Kellerräume, Saunas, Räume für Haustiere, Operationssäle in Krankenhäusern, Wasserversorgungsanlagen, Wärmetauscher, Räume mit beschränkter Leitfähigkeit, Campings, offene Gebiete etc.

In Räumen und Gebieten, in denen Bedingungen mit erhöhtem Gefahrenpotential auftreten, sind Geräte mit automatischer Stromabschaltung des beschädigten Produkts z. B. Differentialstromschalter, zu verwenden. Es wird empfohlen diese Schalter in Bädern, Küchen, Garagen und Kellerräumen zu verwenden. Verpflichtend sind diese bei Schwimmbädern, Dampfsaunas, Bauplätzen, bei Anschluss von Geräten im Außenbereich, auf Bauernhöfen und Gärtnereien, Campings und Räumen mit Brandgefahr.

4.7.2 INBETRIEBNAHME UND EINSTELLUNG

- Przed uruchomieniem oświetlenia wyrobu należy wykonać wymagane przepisami pomiary elektryczne.



Ein fehlerhafter Anschluss der Stromversorgungs- und Steuerungskomponenten kann zur Beschädigung des Produkts oder zu einer Gefahrenquelle führen.



Die max. Betriebstemperatur des Netzteils beträgt +45°C und die max. Gehäusetemperatur +90°C.

5 SYSTEMBEDIENUNG UND PRODUKTSICHERHEIT

Das Produkt darf nur genutzt werden, wenn es keine Mängel aufweist.

5.1 ALLGEMEINE ANFORDERUNGEN DES SICHERHEITS- UND GESUNDHEITSSCHUTZES

- Um eine einwandfreie Funktion des Systems zu gewährleisten, verbietet SELT Sp. z o.o. jegliche Vornahmen von Änderungen an der Konstruktion. Die Nicht-Einhaltung dieser Bedingung, befreit den Hersteller von jeglicher Verantwortung für das Produkt und führt zu Garantieverlust des Abnehmers.
- Beim Transport, der Montage und Demontage, der Nutzung, der Pflege und Konservierung des Produkts, sind die Anforderungen des Sicherheits- und Gesundheitsschutzes und des Umweltschutzes zu beachten.
- Das Produkt sollte nur durch Personen mit entsprechenden Berechtigungen repariert und konserviert werden.
- Der Käufer hat sicherzustellen, dass alle Personen die das Produkt täglich nutzen, pflegen und konservieren, sich mit der Bedienungsanleitung vertraut machen und die darin enthaltenen Vorgaben einhalten.
- Eine andere Art der Reinigung als im Punkt „Pflege“ beschrieben, ist unzulässig.
- Alle Tätigkeiten sind mit der entsprechenden Vorsicht und unter Beachtung der Sicherheitsvorschriften auszuführen.
- Reparaturen und Pflegearbeiten dürfen nur vorgenommen werden, wenn das Produkt von der Stromversorgung abgetrennt ist.
- Es ist darauf zu achten, dass die Kennzeichnungen nicht übermalt oder in irgendeiner Form beschädigt werden, so dass sie nicht mehr zu erkennen sind.
- Eine Änderung der elektrischen Pläne oder der Systemkonfiguration darf nur nach vorheriger Konsultation mit dem Hersteller vorgenommen werden.
- Die Schalter sollten in einer Höhe angebracht werden, die den länderspezifischen Vorgaben für behinderte Menschen entspricht, am besten niedriger als 130 cm.
- Um der Überhitzung des Systems vorzubeugen, dürfen sich keine Wärmequellen wie Grill, offenes Feuer unter der Pergola befinden.

5.2 SICHERHEITSANFORDERUNGEN IN ABHÄNGIGKEIT DER NUTZUNGSBEDINGUNGEN UND DES NUTZUNGSORTES.

Detaillierte Sicherheitsanforderungen gelten für Kinder bis zu einem Alter von 42 Monaten. Detaillierte Nutzungsanforderungen gelten überall dort, wo Kleinkinder Zugang haben oder sich befinden können, wie zum Beispiel Häuser, Waisenhäuser, Krankenhäuser, Kirchen, Geschäfte, Schulen, Kindergärten, öffentliche Orte und andere Orte, deren ursprünglicher Zweck geändert wurde und in denen sich Kinder aufhalten können.

Die detaillierten Nutzungsanforderungen sind auch dort zu beachten, wo sich behinderte Menschen aufhalten.



Vor Gebrauch des Produkts ist vom Käufer eine Risikoeinschätzung zur Nutzung, unter besonderer Beachtung der Sicherheitsanforderungen für Kinder und behinderte Menschen, vorzunehmen.

Beim Erstellen der Nutzungsanforderungen des Produkts, sind die voraussichtlichen Nutzungsanforderungen und Gefahrenquellen rational zu berücksichtigen.



Das Spielen mit den Bedienelementen der Dachkonstruktion durch Kinder ist zu unterbinden. Fernbedienungen sind an für Kinder unzugänglichen Orten aufzubewahren.



Prüfen sie regelmäßig die Elektroinstallation auf Verschleißerscheinungen und Beschädigungen. Falls eine Reparatur erforderlich ist, darf das Produkt nicht benutzt werden.



Der Kontakt mit heißen Gegenständen sollte vermieden werden (z.B. Heizofen, Bügeleisen, Grill u.Ä.), es sollten auch keine Wärmequellen unter der Dachkonstruktion aufgestellt werden (Heizofen, Grill u.Ä.), da es das System beschädigen könnte.

5.3 SICHERE NUTZUNG

Empfehlungen und Tätigkeiten:

- Das Produkt ist, unter Einhaltung der in der Dokumentation beschriebenen Vorgaben, sicher im Gebrauch,
- Das Produkt darf nur seinem Zweck entsprechend verwendet werden.
- Die Nutzung eines Produkts, dass nicht die Sicherheitsanforderungen des Elektro- und Brandschutzes erfüllt, ist verboten,
- Fernbedienungen sind an für Kinder unzugänglichen Orten aufzubewahren,
- Die Nutzung eines technisch nicht einwandfreien Produkts und die Durchführung von provisorischen Reparaturen ist verboten,
- Eine Überschreitung der in der Dokumentation beschriebenen Betriebsparameter ist verboten.
- Die Nutzung eines fehlerhaften oder unvollständigen Produkts ist verboten (z.B. ohne Schalter, usw.). Der Gebrauch eines solchen Produkts kann zu dessen Zerstörung führen, eine Gefährdung für Leib und Leben darstellen oder ein Grund für den Garantieverlust sein.
- Es dürfen nur originale Ersatzteile verwendet werden,
- Jegliche Reparatur oder Wartungsarbeiten sollte eine entsprechend geschulte Person durchführen, die entsprechende Berechtigungen dazu hat.
- Die Nutzung des Produkts und der Elektroinstallation ohne gültige Wartungs- und Messdokumente ist verboten,
- Vor Beginn jeglicher mit Pflege oder Konservierung des Produkts verbundener Tätigkeiten, ist das Produkt von der Stromversorgung zu trennen,
- Prüfen sie regelmäßig die Elektroinstallation auf Verschleißerscheinungen und Beschädigungen,
- Falls Verschleißerscheinungen oder Beschädigungen der Elektroinstallation erkannt werden, muss das Produkt von der Stromversorgung getrennt werden und die Beschädigung ist umgehend dem Lieferanten zu melden,
- Wenn spitze Gegenstände benutzt werden muss darauf geachtet werden, dass die Beschichtung nicht beschädigt wird.
- Prüfen, ob die elektrische Installation nicht beschädigt ist und ob sich die Kabel nicht verwickelt haben.
- Vor dem Reinigen sollten lockere Verschmutzungen mit einem Staubsauger oder Besen entfernt werden. Das System mit Wasser und leichten Reinigungsmitteln reinigen, danach abspülen. Es sollten keine Schleifmittel oder Druckluftreiniger benutzt werden.

Falls ein fehlerhafter Betrieb des Produkts festgestellt wird, ist umgehend der Lieferant des Produkts zu informieren. Die Nutzung eines technisch fehlerhaften Produkts und Reparaturen in Eigenverantwortung stellen eine Gefährdung für Leib und Leben dar und können ein Grund für Garantieverlust sein.

5.4 STEUERUNG

Die Programmierung der Steuerung (Einlernen der Fernbedienung, Wettersensoren und anderen Steuerungselementen) ist gemäß der Bedienungsanleitung des Steuerungsherstellers durchzuführen.

Die Programmieranleitung ist in Abhängigkeit von der angewendeten Steuerung, auf den Internetseiten der Hersteller, so wie auf der unten angegebenen Internetseite verfügbar:

www.selt.com → PRODUKTE → MOTOREN, STEUERUNG und ZUBEHÖR

5.5 INBETRIEBNAHME UND EINSTELLUNG

- Bei jedem neuen Montageort ist zu prüfen, ob die Löschung der Einstellungen und die Elektroinstallation ordnungsgemäß funktioniert.

5.6 UNSACHGEMÄßE NUTZUNG

Systemnutzung – Verbotene Tätigkeiten

- Bei Auftreten eines Mangels ist von der weiteren Systemnutzung abzusehen.
- Der Mangel ist dem Lieferanten/Monteur zu melden.
- Falls Verschleißerscheinungen oder Beschädigungen der Elektroinstallation erkannt werden, darf das Produkt nicht genutzt werden und die Beschädigung ist umgehend dem Lieferanten zu melden
- Die Nutzung eines fehlerhaften oder unvollständigen Produkts ist verboten (z.B. ohne Schalter, usw.). Der Gebrauch eines solchen Produkts kann zu dessen Zerstörung führen, eine Gefährdung für Leib und Leben darstellen oder ein Grund für den Garantieverlust sein.
- Die Nutzung eines Produkts, das nicht die Sicherheitsanforderungen des Elektro- und Brandschutzes erfüllt, ist verboten.
- Eine Überschreitung der in der Dokumentation beschriebenen Betriebsparameter ist verboten.
- Im Bereich des Behangs dürfen keine spitzen oder hervorstehenden Gegenstände aufbewahrt werden, die am beweglichen Profil verhaken oder das System zerkratzen können.

Für die Verwendung nicht vorgesehene Personen

- Das Spielen mit den Bedienelementen, wie z.B. Fernbedienungen, Schalter etc. der Sonnenschutzsysteme durch Kinder ist zu unterbinden.
- Fernbedienungen sind an für Kinder unzugänglichen Orten aufzubewahren.

6 NUTZUNG UND SYSTEMPFLEGE

6.1 PRODUKTNUTZUNG GEMÄß SEINER BESTIMMUNG

Das System ist gemäß seiner Bestimmung zu nutzen, die durch den Hersteller definiert wird. Falls das System anders gebraucht oder modifiziert wird, als in dieser Anleitung beschrieben, hat der Hersteller Grundlagen um Forderungen aus Garantieleistungen abzulehnen.

Falls das Produkt anders als in dieser Anleitung beschrieben benutzt wird oder ohne Zustimmung der Firma SELT Sp. z o.o. modifiziert wird, stellt dies eine unsachgemäße Nutzung dar.

Eigenständige Produktmodifikationen die Auswirkungen auf die sichere Produktnutzung haben, sind unzulässig.

Zur richtigen Produktnutzung gehört:

- normale oder vorhersehbare Nutzung, die z.B. ein durch den Nutzer bewusst in Kauf genommenes Risiko ausschließt
- die Anwendung der richtigen Betriebsparameter
- die Einhaltung der Vorgaben zum Produktgebrauch

- die Durchführung einer regelmäßigen Wartung und Pflege des Produkts
- das Einhalten der Vorgaben im Punkt: „Kontrolle der sicheren Produktnutzung“
- die Einhaltung der Daten im Punkt „technische Parameter“.



Im Falle unsachgemäßer Nutzung:

- kann das Produkt eine Gefährdung für die bedienende Person darstellen
- besteht die Gefahr der Beschädigung des Produkts
- kann dies negative Auswirkungen auf seine Funktionalität haben
- das System ist nicht bei Reinigungsarbeiten zu nutzen

SELT Sp. z o. o. übernimmt keine Verantwortung für Schäden die aufgrund von unsachgemäßem Gebrauch entstanden sind.

6.2 ANLEITUNG FÜR LAIEN

Laien sind Personen, denen der Käufer die Nutzung, Pflege und Reinigung der Produkte übertragen hat.

Vor Nutzungsbeginn des Produkts, ist diese Anleitung genauestens zu lesen.

Die Kenntnis des Inhalts der Dokumentation stellt einen einwandfreien Betrieb des Systems sicher.

Arbeiten, die von Laien ausgeführt werden können:

- Täglicher Gebrauch:
 - Tätigkeiten, die keine Auswirkungen auf die Betriebsparameter des Produkts haben
 - An- und Ausschalten durch die Steuerungselemente
- Reinigung und Pflege des Produkts, die im weiteren Teil der Anleitung beschrieben werden.

6.3 TECHNISCHE PRÜFUNG, KONSERVIERUNG, PFLEGE UND REPARATUREN

Aus Gründen der Sicherheit und um eine möglichst lange und einwandfreie Funktion aller Mechanismen zu gewährleisten, sollte das Produkt mindestens alle 12 Monate einer Wartung unterzogen werden.

- Es wird empfohlen, die Wartung von darauf spezialisierten Montageteams durchführen zu lassen.
- Die Wartung ist entgeltlich.
- Die Wartung besteht aus einer Prüfung der Produktfunktionalität, Einstellung der Mechanismen und dem Austausch von während des Gebrauchs verschlissenen Elementen.

6.3.1 HINWEISE ZUR TÄGLICHEN PFLEGE.

Die tägliche Pflege führt der Käufer in Eigenregie durch.
Die Pflege sollte mind. 1 Mal im Jahr durchgeführt werden.

Beschädigungen des Produkts durch unsachgemäße Reinigung.



- Die Reinigung mit einem Hochdruckreiniger, sowie Reinigungs- und Lösungsmittel wie z.B. Alkohol oder Benzin, ist unzulässig!
- Die Verwendung von Reinigungsmitteln mit Zusatz von Chlor, Ammoniak, Öl, Aceton und Bleichmittel zur Systemreinigung ist verboten. Ebenso die Aufbewahrung solcher Stoffe in Produktnähe, weil dadurch die Gefahr von Korrosion entstehen kann.
- Der Gebrauch von spitzen Gegenständen (z.B. Drahtbürsten) und Reinigungsmitteln die Kratzer hervorrufen ist verboten (z.B. Schleifpasten, Schleifpulver).
- Das Festhalten oder Ziehen am System oder seiner Bestandteile ist zu unterlassen
- Der Austausch einzelner Elemente durch Teile anderer Hersteller ist untersagt! Austauschteile müssen Originalteile sein!

Grundlegende Tätigkeiten der Produktpflege umfassen:

- Prüfung einer fehlerfreien Funktion der Beleuchtung,
- Prüfung, ob die Dimmfunktion der Beleuchtung einwandfrei funktioniert,
- Reinigung der sichtbaren, zugänglichen Produktelemente (insbesondere der äußeren Flächen der LED-Profile und -abdeckungen).

Reinigung der Elemente aus Metall / Aluminium:

- Es wird empfohlen, leichte Verschmutzungen der Oberflächen aus Metall/ Aluminium mit Wasser unter Zusatz eines sanften Reinigungsmittels durchzuführen.

Zur Kontrolle der Pflgetätigkeiten bzw. der elektrischen Teile, sollte der Behang von der Stromversorgung getrennt werden.

7 ALLGEMEINE GARANTIEBEDINGUNGEN

Die allgemeinen Garantiebedingungen sind auf der Seite www.selt.com/dokumenty-de zugänglich. Bei fehlendem Zugang zur Internetseite, sind die Garantiebedingungen bei ihrem Kundenbetreuer der Firma SELT Sp. z o. o. erhältlich.

7.1 AUSNAHMEN VON DER GARANTIE

Von der Garantie ausgenommen sind:

- Beschädigungen die beim Transport entstanden sind, der nicht von der Firma SELT Sp. z o. o. durchgeführt wurde.
- Beschädigungen die entstanden sind, weil die Lagerung, Installation oder Pflege nicht nach den Vorgaben der technischen Dokumentation, der Bedienungsanleitung oder den Empfehlungen des Zulieferers durchgeführt wurden. Es sei denn, die Tätigkeiten wurden durch den Lieferanten oder auf seine Verantwortung hin durchgeführt.
- Beschädigungen die durch Nicht-Einhalten der Vorgaben in der technischen Dokumentation oder der Empfehlungen des Zulieferers entstanden sind.
- Mechanische Beschädigungen.
- Beschädigungen die im Zuge einer Produktmodifikation entstanden sind, es sei denn, diese wurde vom Zulieferer, in dessen Auftrag oder auf seine schriftliche Zusage hin durchgeführt.
- Beschädigungen die entstanden sind, weil trotz eines bereits vorhandenen Mangels, das Produkt weiter genutzt wurde, es sei denn, der Zulieferer wurde vorher informiert und empfahl die weitere Nutzung. Die Mängelursachen sind der rationalen Einschätzung des Zulieferers zu überlassen. Eine Reparatur oder ein Austausch des Produkts aufgrund der hier beschriebenen Mängel, kann durch den Zulieferer entgeltlich erfolgen.
- Beschädigungen der Elektrik die durch Verschulden des Nutzers entstanden sind,
- Beschädigungen die durch falsche Montage entstanden sind, die nicht durch den Hersteller erfolgt ist.
- Beschädigungen die durch Reparaturen in Eigenregie entstanden sind.
- Beschädigungen entstanden durch das Nutzen in ungeeigneten Wetterbedingungen (außer dem vorgesehenen Bereich).
- Beschädigungen durch von der Norm abweichende Wetterbedingungen, atmosphärische Entladungen
- Beschädigungen aufgrund von Unfällen oder unvorhergesehener Ereignisse.
- Beschädigungen durch falsche Reinigung unter Nutzung von ätzenden Produkten oder Nutzung falscher Geräte.
- Atmosphärische und tierische Verunreinigungen.
- Beschädigungen die von anderen Produkten, Gegenständen oder am System aufgehängtem Zubehör verursacht wurden, die nicht von SELT vorgesehen waren.
- Wasserundichtigkeiten die aufgrund der Lokalisation, der Anfertigung, Installation, so wie extremen Witterungsbedingungen einen grundlegenden Einfluss auf die Wasserfestigkeit haben.
- Ansprüche jeglicher Forderungen, wenn eigenmächtige Reparaturen durchgeführt oder keine Originalteile verwendet wurden
- Farbliche Unterschiede der Teile, die während des Produktionsprozesses entstehen können.
- Verfärbungen der Elemente, die schädlichen Witterungsbedingungen intensiv ausgesetzt sind.
- Korrosion der Elemente die in einem Umfeld mit hohem Meersalzanteil in der Luft benutzt werden.
- Sichtbare Verbindungen der LED-Abdeckungen (auf Grund der lieferbaren Segmentlängen)

Selt übernimmt keine Verantwortung für:

- ein Produkt, bei dem die CE-Aufkleber entfernt wurden oder nicht leserlich sind
- ein Produkt, bei dem die Piktogramme mit Sicherheitshinweisen entfernt wurden.
- Falsche Produktnutzung oder Nutzung entgegen seiner Bestimmung.
- Beschädigungen aufgrund von Schwankungen der Stromspannung, falls diese 5 % überschreiten.
- Um das Produkt vor Überhitzung zu schützen, dürfen sich Wärmequellen, wie z.B. Grille oder offenes Feuer nicht in unmittelbarer Umgebung der Pergola befinden.

8 REKLAMATION / TECHNISCHE MÄNGEL

8.1 REKLAMATION

Anlegen einer Reklamation:

- Eine Reklamation ist in schriftlicher Form beim Händler zu tätigen, bei dem das Produkt erworben wurde.
- Voraussetzung einer Reklamationsannahme ist die Angabe der Nr. des Kaufvertrags, der Bestellnr. oder des Kaufbelegs und eine schriftliche Meldung der Reklamation zusammen mit der Garantiekarte.
- Die Reklamationsmeldung muss eine genaue Mängelbeschreibung, den Namen der Montagefirma und das Datum, an dem der Mangel festgestellt wurde, enthalten.

Ware bei der keine Rechnungsnr., Vertragsnr. oder keine Bestellnr. angegeben wird, wird als Ware ohne Garantie bearbeitet werden.

8.2 TECHNISCHE MÄNGEL

Bei Auftreten eines Systemmangels ist:

- Der Raffstore hochzufahren und außer Betrieb zu nehmen.
- Der Mangel umgehend der Firma SELT Sp. z o.o. in Opole zu melden.
- Mängel können per Email an reklamacje@selt.com oder direkt beim Kundenbetreuer gemeldet werden.

Die Meldung eines technischen Mangels/einer Reklamation ist schriftlich auf dem Formular „Reklamationsmeldung“, das auf der Seite www.selt.com zugänglich ist (oder bei ihrem Kundenbetreuer) zu tätigen.

9 DEMONTAGE / RECYCLING / ENTSORGUNG



Eine unsachgemäße Demontage kann zu schweren Verletzungen und Beschädigungen des Systems führen. Die Demontage des Systems ist entsprechenden Montageteams zu überlassen oder einer Person die im Sicherheits- und Gesundheitsschutz geschult ist und entsprechendes Wissen aufweist.

a) Recycling von elektrischen und elektronischen Geräten

Nach Ende der Produktlebensdauer, ist das System unbedingt in seine Einzelteile zu zerlegen und eine Sortierung der einzelnen Materialien und Elemente entsprechend der Verordnung vom Ministerium für Umweltschutz, vom 09.12.2014, Abfallkatalog Gesetzblatt Pos. 1923, vorzunehmen.

Wichtige Informationen zum Thema Recycling:

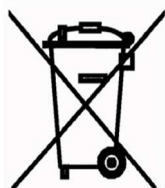

Gemäß dem Gesetz vom 11 September 2015 zur Entsorgung von Elektro- und Elektronikgeräten, ist die Entsorgung von Geräten mit dem Zeichen eines durchgekreuzten Mülleimers, zusammen mit anderen verbrauchten Geräten im Hausmüll verboten. Der Benutzer ist dazu verpflichtet Elektro- und Elektronikgeräte an den entsprechenden Sammelstellen zu entsorgen. Die oben genannten Verpflichtungen sind entstanden, um die Mengen an Elektro- und Elektronikabfall zu begrenzen und die Sammlung und das Recycling dieser Komponenten sicherzustellen. Diese Geräte beinhalten keine gefährlichen Stoffe, die besonders negativen Einfluss auf die Umwelt und Gesundheit von Menschen haben.

Lp.	Gegenstand	Europäische Rechtsgrundlage	Polnische Rechtsgrundlage
1	Entsorgung von Elektro- und Elektronikgeräten	Richtlinie 2012/19 EU des europäischen Parlaments und Rates vom Tag 4 Juli 2012, Entsorgung von Elektro- und Elektronikgeräten (WEEE)	Gesetz vom 11 Sept. 2015, Entsorgung von Elektro- und Elektronikgeräten (Gesetzblatt 2015 Pos. 1688)
2	Abfallkatalog	Verordnung der Kommission (WE) Nr. 574/2004 vom Tag 23 Febr. 2004 mit späteren Änderungen I und III in der Verordnung (WE) Nr. 2150/2002 des europäischen Parlaments und Rates zur Abfallstatistik	Verordnung des Umweltministeriums vom 09 Dez. 2014 im Abfallkatalog (Gesetzblatt 2014 Pos. 1923)

b) Recycling von verbrauchten Batterien

Gemäß dem Gesetz vom 24 April 2009 über Batterien und Akkumulatoren ist der Endverbraucher dazu verpflichtet, verbrauchte, übertragbare Batterien, die keine Energiequelle mehr darstellen, an entsprechenden Sammelstellen oder am Lieferort abzugeben. Batterien dürfen nicht zusammen mit anderem Abfall im gleichen Behälter entsorgt werden.

Um Umweltverschmutzungen und eventuelle Gesundheitsgefährdungen für Menschen und Tiere zu vermeiden, sind verbrauchte Batterien in Behälter in den entsprechenden Sammelstellen zu entsorgen.

Lp.	Gegenstand	Europäische Rechtsgrundlage	Polnische Rechtsgrundlage
1	Verbrauchte Batterien und Akkumulatoren	Richtlinie 2006/66/WE des europäischen Parlaments und Rates vom Tag 6 September 2006 über Batterien und Akkumulatoren sowie Altbatterien und Alttakkumulatoren und zur Aufhebung der Richtlinie 91 / 157 / EWG	Richtlinie vom 24 April 2009 über Batterien und Akkumulatoren (Gesetzblatt 2009 Nr. 79 Pos. 666)

10 KENNZEICHNUNG UND BESCHRIFTUNG MIT DEM CE-KENNZEICHEN

10.1 ÜBEREINSTIMMUNG DES PRODUKTS MIT DER CE-NORM

Die Beleuchtungseinheit erfüllt die Grundanforderungen der Produktrichtlinien und -normen für Netzteile, Steuerungen und LED-Bänder, die durch die Konformitätserklärungen der Hersteller für Netzteile, Steuerungen und LED-Bänder bestätigt werden.

Um den Zustand zu wahren und um die sichere Nutzung und Pflege des Systems zu gewährleisten, sind die Vorgaben der Bedienungs- und Montageanleitung und der sicheren Nutzung einzuhalten.