

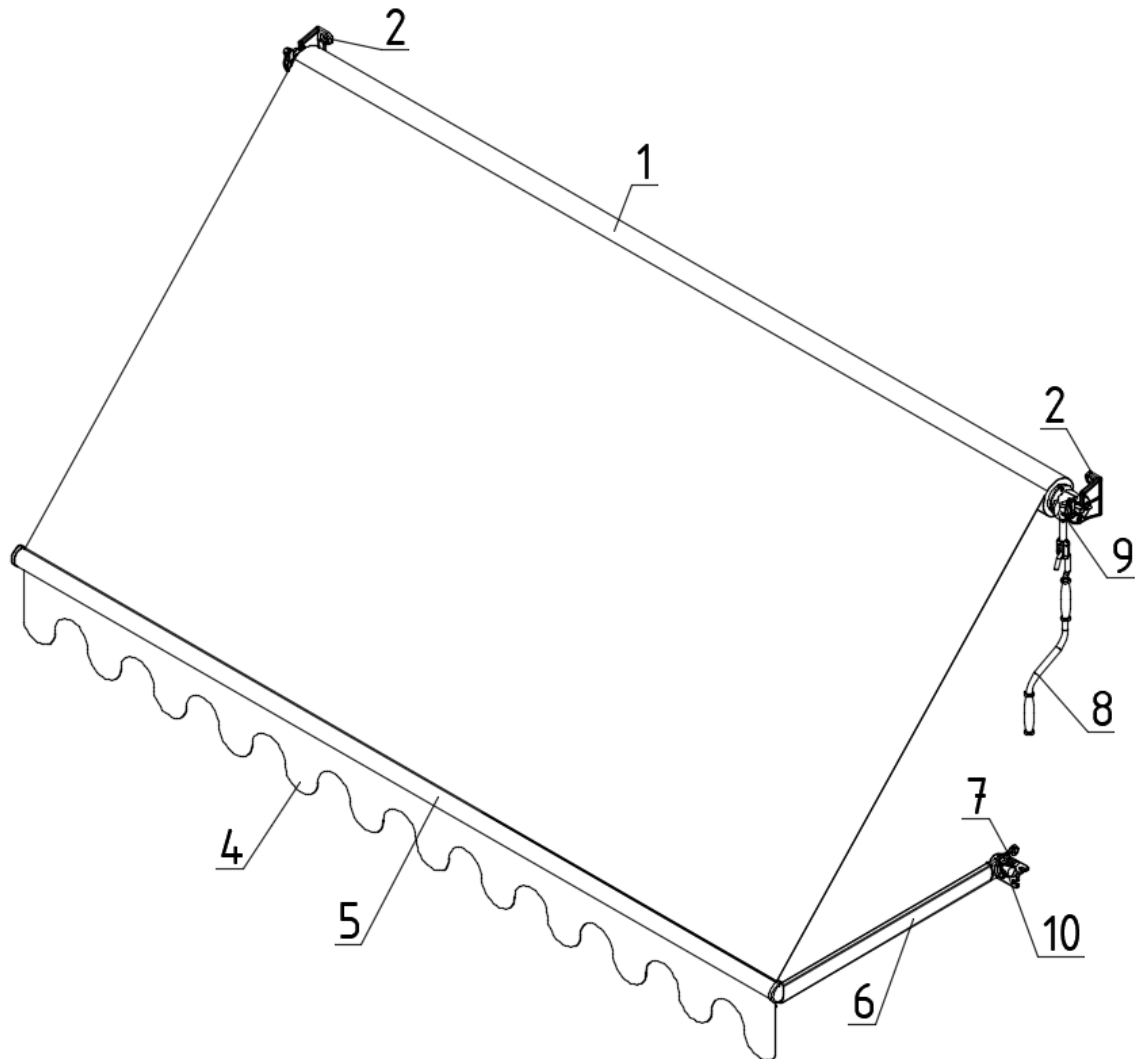

**Italia poręczowa** – to markiza nadkienneo-balkonowa (bezkasetowa).



- 1 – Rura nawojowa
- 2 – Uchwyt ścienny-sufitowy
- 3 – Tkanina
- 4 – Falbana
- 5 – Zespół belki przedniej
- 6 – Ramię
- 7 – Uchwyt balustradowy
- 8 – Korba
- 9 – Mechanizm korbowy
- 10 – Pokrętko blokady

	KARTA KATALOGOWA PRODUKTU	Strona <b>2 z 6</b>
	<b>Markiza ITALIA PORĘCZOWA</b>	KKP / SELT / M
	Edycja 1 / Listopad 2018 / PL	ZKP i ZSZ

**Zastosowanie:**

Ochrona przeciwsłoneczna i zacienianie balkonów, wnęć okiennych, witryn, tarasów i werand.

**Charakterystyka wyrobu:**

- Konstrukcja systemu wykonana jest z ekstrudowanego aluminium, co zapewnia trwałość i wytrzymałość markizy.
- Chronią przed intensywnym promieniowaniem słonecznym.
- Uniwersalne uchwyty rury nawojowej do zamocowania zarówno do ściany jak i sufitu
- Prosta konstrukcja
- Uchwyt balustradowy zawiera element kątownika oraz hak i posiada blokadę kąta ustawienia
- Możliwość zamocowania belki przedniej poprzez zaczepy oczkowe wprost do haków uchwyty ramienia
- Brak konieczności zasilania - napęd wyłącznie korbowy.
- Tkaniny markizowe produkowane na bazie wysokogatunkowych materiałów, pokryte impregnatem stanowiącym barierę ochronną i zwiększającym odporność na zabrudzenia.
- Znakomity komfort optyczny i termiczny. Ochrona przed szkodliwym promieniowaniem UV.
- Italia poręczowa, dzięki swoim walorom estetycznym, poza funkcją zacieniającą, może stanowić doskonały element dekoracyjny budynku, podkreślając jego indywidualny i niepowtarzalny charakter.

**PARAMETRY TECHNICZNE**
**MARKIZA BALKONOWA ITALIA PORĘCZOWA**

Maksymalna szerokość	do 5,0 m
Wysięg ramion:	0,7 m
Średnica rury nawojowej	70 mm
Ramiona	Opuszczane, aluminiowe, ze sprężyną i blokadą ramion
Kąt pochyłu	od 0° - do 160°
Napęd ręczny – o parametrach:	
- korba o długości	1,5 m; 1,8 m; 2,2 m
Kolor konstrukcji	RAL, FSM
Model tkaniny	Według aktualnego cennika
Zastosowanie	Zewnętrzne
Uchwyty montażowe	Ścienne / Sufitowe/ balustradowe z hakiem (dla ramion)
<b>DEKLAROWANE WŁAŚCIWOŚCI UŻYTKOWE</b>	
Rozmiar wyrobu [szerokość x wysięg] m	Do rozmiaru 5,0x0,7 m
Deklaracja Właściwości Użytkowych	13 / M / 2018
Odporność na obciążenie wiatrem	1 klasa (48 Pa)
Całkowity współczynnik przenikania energii słonecznej $g_{tot}$	0,01 - 0,90*
*przesłona od zewnątrz wraz z oszkleniem referencyjnym typu C wg EN14501:2005; szczegółowe dane zależne od modelu tkaniny podano tabelarycznie na stronie internetowej Producenta	

**Markiza ITALIA PORĘCZOWA**

KKP / SELT / M

Edycja 1 / Listopad 2018 / PL

ZKP i ZSZ

Mocowanie do ramienia

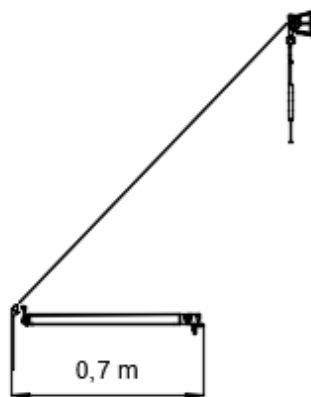

Mocowanie do haka (opcja)

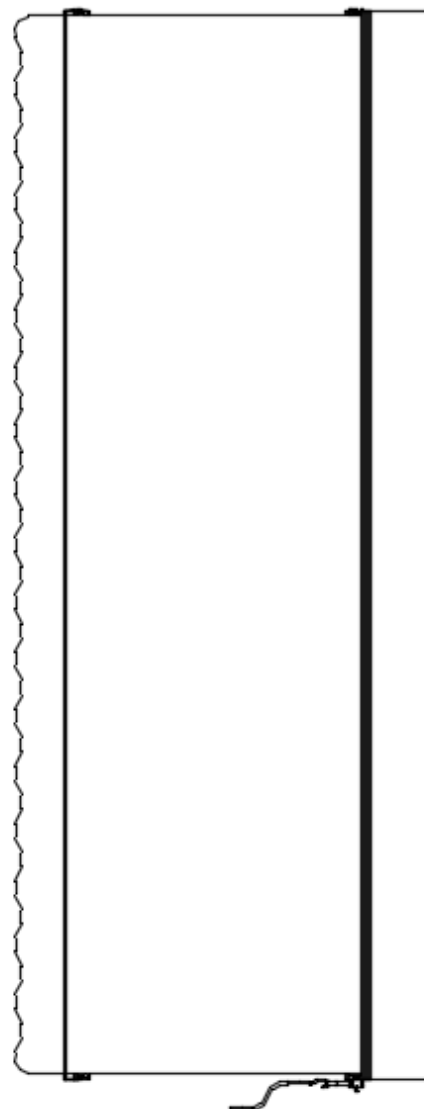
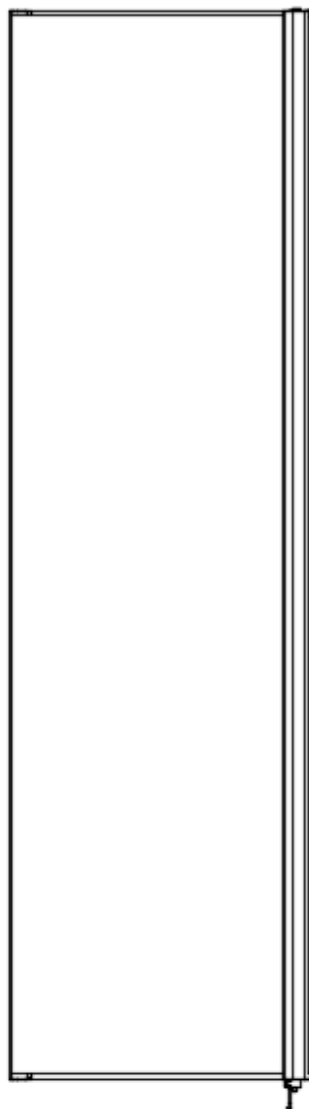
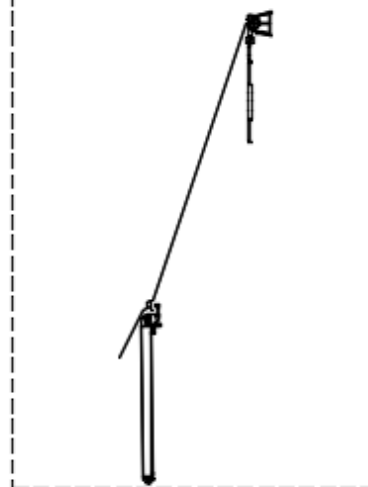

do 5 m

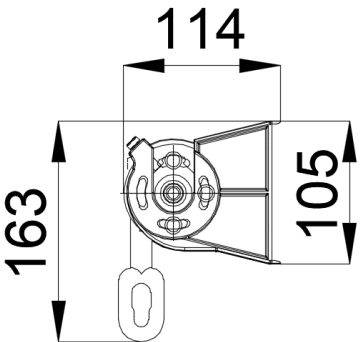
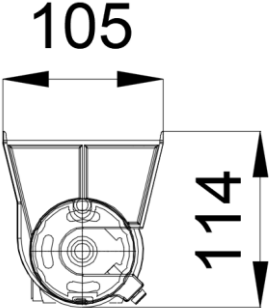
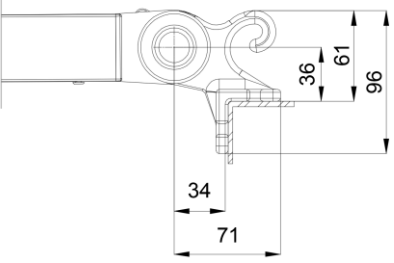
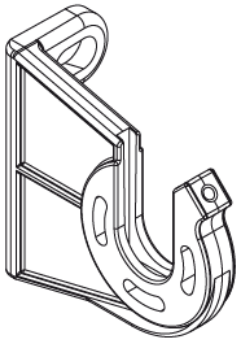
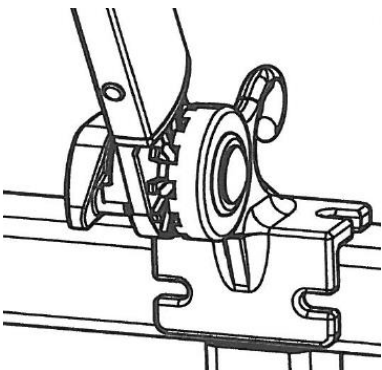
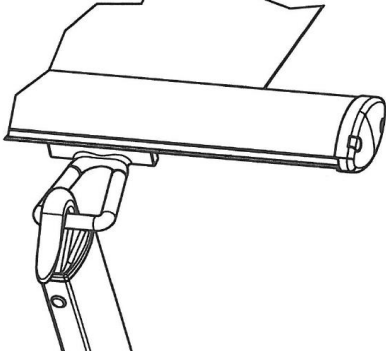
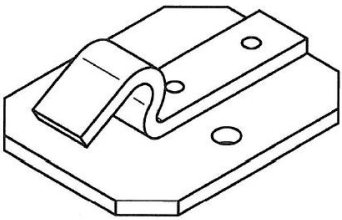
Montaż rury nawojowej do ściany	Montaż rury nawojowej do sufitu	Montaż ramienia do balustrady
		
<p>Uchwyt ścienny-sufitowy rury nawojowej</p>	<p>Uchwyt balustradowy (ramienia)</p>	<p>Zaczepek ramienia do belki przedniej</p>
		
	<p>Zaczepek belki przedniej (mocowany do balustrady)</p> 	

**Utylizacja zużytego sprzętu:**

Po zakończeniu żywotności wyrobu, w celu jego likwidacji, konieczne jest jego rozebranie oraz posegregowanie poszczególnych materiałów i elementów zgodnie z Rozporządzeniem Ministra Środowiska z dnia 9 grudnia 2014 r. w sprawie katalogu odpadów – Dz. U. z 2014 r. poz. 1923.

Przedmiot	Europejska Podstawa Prawna	Polska Podstawa Prawna
Katalog odpadów	Rozporządzenie Komisji (WE) nr 574/2004 z dnia 23 lutego 2004r. zmieniające załączniki I i III do rozporządzenia (WE) nr 2150/2002 Parlamentu Europejskiego i Rady w sprawie statystyk odpadów	Rozporządzenie Ministra Środowiska z dnia 9 grudnia 2014r. w sprawie katalogu odpadów (Dz. U. 2014 poz. 1923)

Wyrób został wykonany zgodnie z najnowszą wiedzą techniczną w dziedzinie konstruowania oraz technologii wytwarzania i jest dostarczony w stanie zapewniającym bezpieczeństwo użytkownika.

Bezpieczną konstrukcję wyrobu wewnętrznego uzyskano dzięki:

Przedmiot	Europejska Podstawa Prawna	Polska Podstawa Prawna
Zasłony zewnętrzne. Wymagania eksploatacyjne łącznie z bezpieczeństwem	EN 13561:2015	PN-EN 13561:2015
Ogólne bezpieczeństwo produktu	Dyrektywa 2001/95/WE Parlamentu Europejskiego i Rady	DZ. U z dnia 12 Grudnia 2003 r. nr 229, poz. 2275 z późniejszymi zmianami

Dokumenty powiązane: Deklaracja Właściwości Użytkowych, instrukcja Instalacji, użytkowania i sterowania. i sterowania.

Specyfikacja techniczna wyrobu oraz dokumentacja techniczno - eksploatacyjna dostępna po zalogowaniu na stronie internetowej [www.selt.com](http://www.selt.com)

**Oznakowanie na wyrobie:**

<b>SELT Sp. z o. o.</b> <b>Opole, ul. Wschodnia 23A</b>
<b>EN 13561</b>