

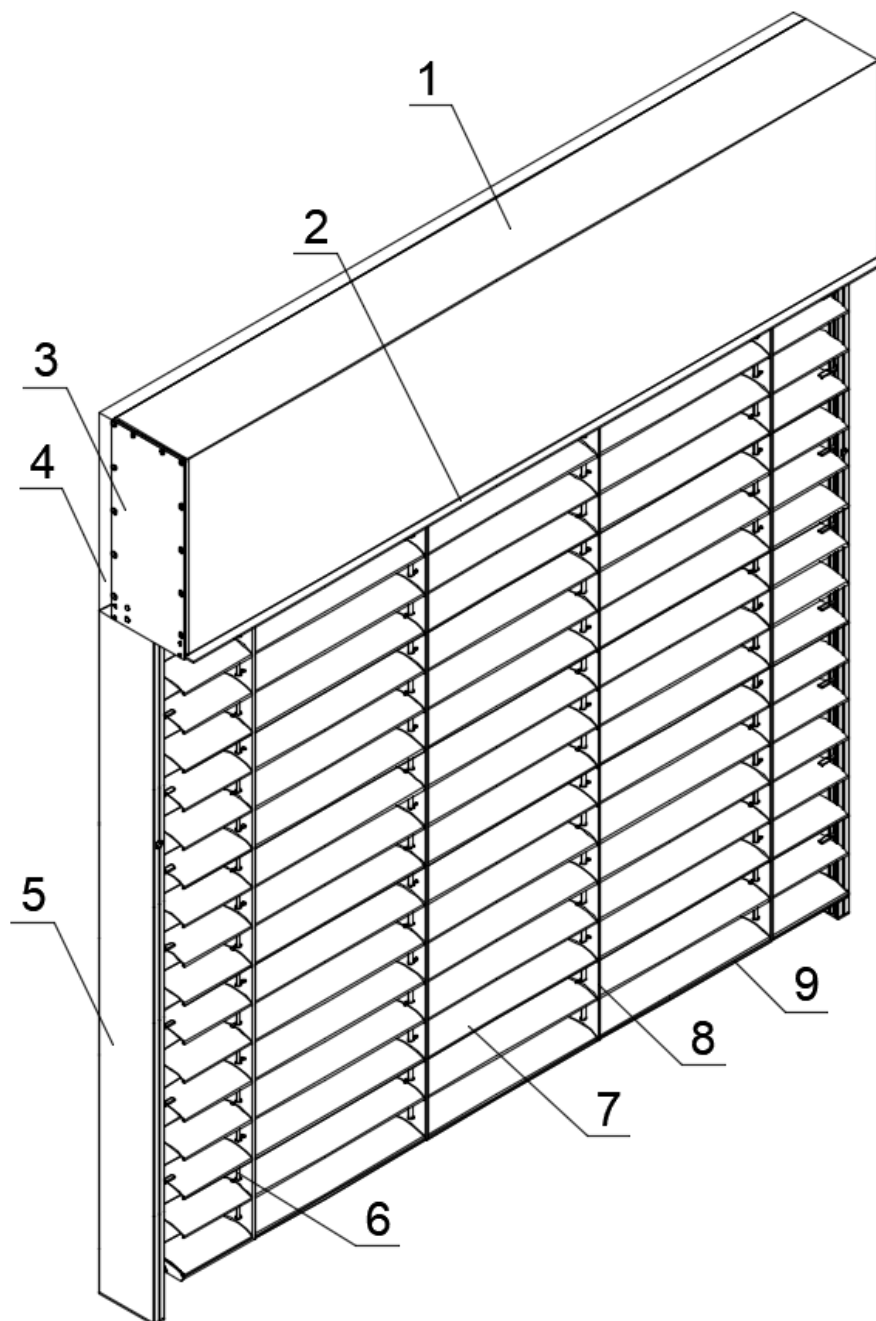

**Żaluzja C80 BOX4** – to osłona przeciwsłoneczna zewnętrzna do montażu podtynkowego, zamontowana do wnęki nad oknem z dodatkowym dociepleniem nadproża, w której podnoszenie i opuszczanie lameli, wykonanych z pasków aluminium, realizowane jest z użyciem mechanizmu elektrycznego z układem napędowym połączonym z wyrobem sterującym.



- 1 – Kasetka ekstrudowana podtynkowa BOX4
- 2 – Wypust (dokładka pod wyprawę tynkarską)
- 3 – Bok kasety
- 4 – Izolacja termiczna (30 mm)
- 5 – Prowadnica BOX3
- 6 – Tasiemka
- 7 – Lamela C80
- 8 – Drabinka
- 9 – Belka dolna C80

	KARTA KATALOGOWA PRODUKTU	Strona 2 z 5
	<b>Żaluzja fasadowa C80 BOX4</b>	KKP / SELT / ŻF
	Edycja 1 / Kwiecień 2019 / PL	ZKP i ZSZ

#### Zastosowanie:

Żaluzja C80 BOX3 została zaprojektowana z myślą do zastosowania podtynkowego na zewnątrz budynków mieszkalnych i biurowych.

#### Ogólna charakterystyka wyrobu:

- Są przeznaczone do montażu podtynkowego na otworach okiennych, fasadach i przeszkleniach.
- Kasety i prowadnice z ekstrudowanego aluminium
- Posiadają warstwę izolacji na kasecie dla docieplenia nadproża (30 mm styrodur)
- Zwiększona grubość ścianek kasety (3 do 4 mm) zapewnia wysoką sztywność kasety co ułatwia nakładanie wyprawy
- Są wyposażone we wsuwany wypust umożliwiający wykonanie zewnętrznej wyprawy tynkarskiej
- Ograniczają dostęp światła słonecznego do pomieszczenia.
- Zwiększają udział światła rozproszonego w pomieszczeniu.
- Chronią pomieszczenie przed nagrzewaniem, przez co przyczyniają się do poprawy komfortu termicznego w pomieszczeniach.
- Pozwalają na ograniczenie kosztów związanych z klimatyzacją pomieszczeń.
- Nie wydzielają toksycznych substancji w trakcie eksploatacji.
- Lamelle w kształcie litery C z zawiniętymi brzegami zapewniającymi dodatkową wytrzymałość
- Emisja hałasu żaluzji z napędem i żaluzji zewnętrznych nie jest uważana za istotne zagrożenie dla zdrowia i bezpieczeństwa.
- Silniki posiadają stopień ochrony obudowy IP 44 lub IP54 (zależnie od typu silnika).
- Konstrukcja wyrobu i napędu pozwala na bezpieczne zatrzymanie kurtyny na każdej wysokości w obszarze pracy góra-dół i pozostawanie tam w stanie zawieszenia.
- Ruch w górę i dół odbywa się za pomocą elektrycznego przełącznika lub zdalnie za pomocą pilota.
- Osłony części ruchomych zostały zaprojektowane i wykonane w sposób zapewniający obsługującym bezpieczeństwo przy założeniu, że są prawidłowo eksploatowane.
- Napęd elektryczny lub ręczny (korbowy).
- Kolorystyka: RAL.

**PARAMETRY TECHNICZNE**
**Żaluzja fasadowa C80 box4**

Szerokość maksymalna	4,5 m
Wysokość maksymalna	3,02 m
Szerokość lameli	80,4 mm
Wysokość lameli	12,4 mm
Grubość lameli	0,4 mm
Wysokość kasety	220, 270, 310, 350 mm
Szerokość kasety	150 mm (+15 mm wypust przedni+30 mm wypust tylny)
<b>Napęd elektryczny, silnik o parametrach:</b>	
- napięcie zasilania	230 V ~50 Hz
- moc	Od 93 W do 230 W (w zależności od typu silnika)
- pobór prądu	Od 0,4 A do 1,0 A (w zależności od typu silnika)
- klasa ochrony	IP 44, IP54 (w zależności od typu silnika)
- czas pracy ciągłej	Od 4 min do 6 min (w zależności od typu silnika)
- moment obrotowy	Od 6 Nm do 20 Nm (w zależności od typu silnika)
- prędkość obrotowa	Od 24 obr / min do 26 obr / min (w zależności od typu silnika)
- temperatura pracy	Od -10°C do +40°C (w zależności od typu silnika)
Kolor konstrukcji	RAL
Lamele	Standardowe
Zastosowanie	Zewnętrzne podtynkowe
Uchwyty montażowe	Według zamówienia
<b>DEKLAROWANE WŁAŚCIWOŚCI UŻYTKOWE (ZEWNĘTRZNE)</b>	
Deklaracja Właściwości Użytkowych	73 / ŻF / 2018
Odporność na obciążenie wiatrem	Klasa 3 (150 Pa)
Dodatkowy opór cieplny ΔR	0,0
Całkowity współczynnik przenikania energii słonecznej g <sub>tot</sub>	0,01-0,90*

\* przesłona od zewnątrz wraz z oszkleniem referencyjnym typu C wg EN14501:2005; szczegółowe dane zależne od koloru lameli podano tabelarycznie na stronie internetowej Producenta

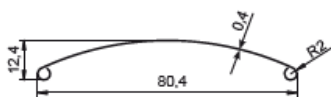
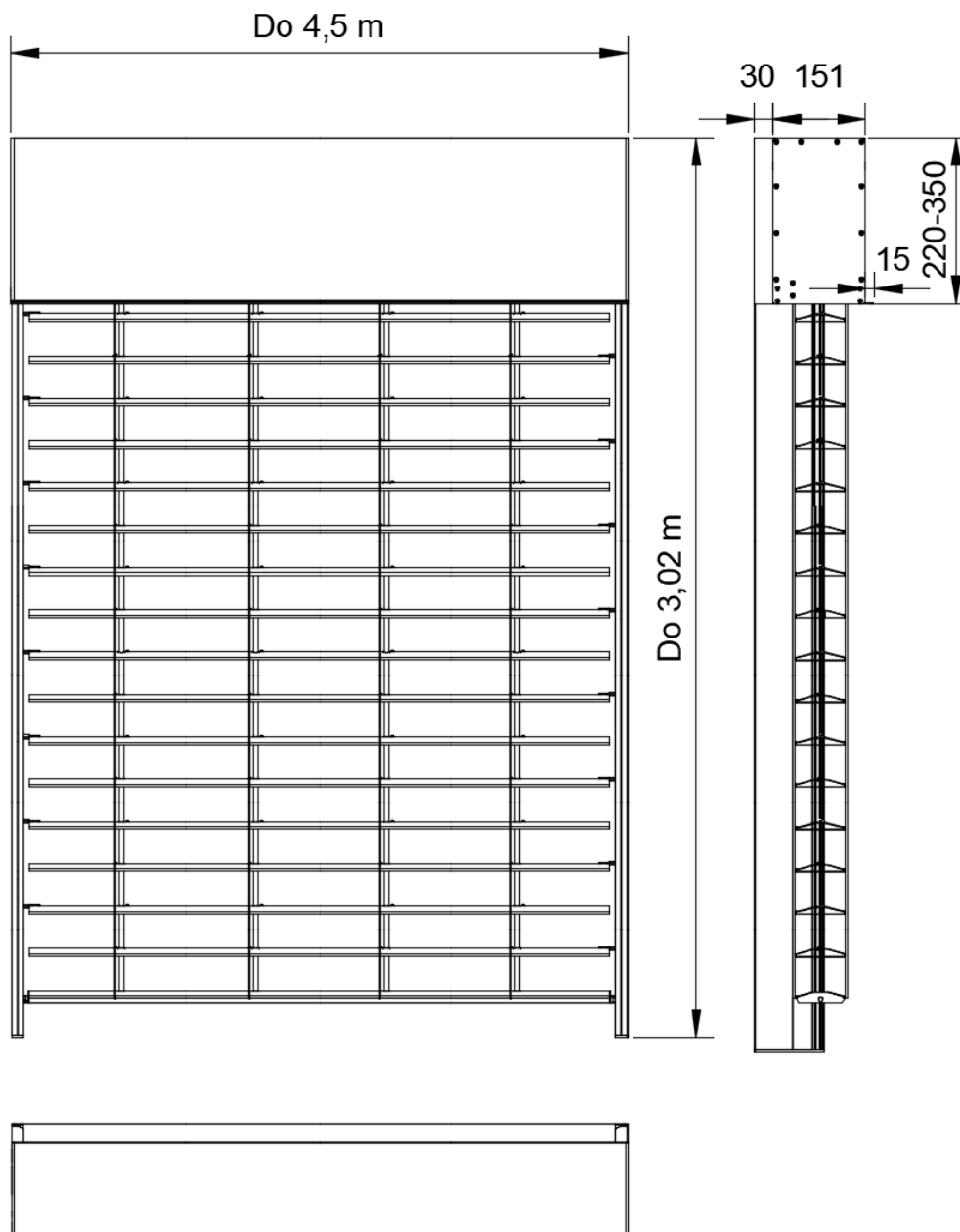

**Profil pióra C80**  
(materiał EN AW-3005 H47)

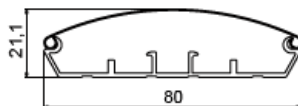

**Profil belki dolnej C80**

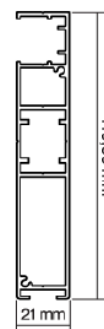

**Prowadnica BOX4**  
(PT03)

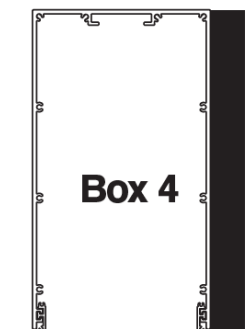

**Przekrój kasety**

**Utylizacja zużytego sprzętu:**

Po zakończeniu żywotności wyrobu, w celu jego likwidacji, konieczne jest jego rozebranie oraz posegregowanie poszczególnych materiałów i elementów zgodnie z Rozporządzeniem Ministra Środowiska z dnia 9 grudnia 2014 r. w sprawie katalogu odpadów – Dz. U. z 2014 r. poz. 1923.

Przedmiot	Europejska Podstawa Prawna	Polska Podstawa Prawna
Katalog odpadów	Rozporządzenie Komisji (WE) nr 574/2004 z dnia 23 lutego 2004 r. zmieniające załączniki I i III do rozporządzenia (WE) nr 2150/2002 Parlamentu Europejskiego i Rady w sprawie statystyk odpadów	Rozporządzenie Ministra Środowiska z dnia 9 grudnia 2014r. w sprawie katalogu odpadów (Dz. U. 2014 poz. 1923)



Zgodnie z przepisami Ustawy z dnia 11 września 2015 r. o zużytym sprzęcie elektrycznym lub elektronicznym zabronione jest umieszczanie łącznie z innymi odpadami zużytego sprzętu oznakowanego symbolem przekreślonego pojemnika na odpady komunalne. Użytkownik, chcąc pozbyć się sprzętu elektronicznego lub elektrycznego, jest obowiązany do oddania go do punktu zbierania zużytego sprzętu.

Wyrób został wykonany zgodnie z najnowszą wiedzą techniczną w dziedzinie konstruowania oraz technologii wytwarzania i jest dostarczony w stanie zapewniającym bezpieczeństwo użytkowania.

Bezpieczną konstrukcję wyrobu uzyskano dzięki:

Lp.	Przedmiot	Europejska Podstawa Prawna	Polska Podstawa Prawna
1	Żaluzje łącznie z żaluzjami listewkowymi zewnętrznymi. Wymagania eksploatacyjne łącznie z bezpieczeństwem	EN 13659:2015	PN-EN 13659:2015
2	Wyroby budowlane (CPR)	Rozporządzenie 305/2011 Parlamentu Europejskiego i Rady	Ustawa z dnia 16.04.2004 o wyrobach budowlanych (Dz.U. 2004 nr 92 poz.881) z późniejszymi zmianami (Dz. U.2016.1570; Dz.U.2015.1165; Dz.U.2016.542)
3	Zasadnicze wymagania dla maszyn	Dyrektywa 2006/42/WE Parlamentu Europejskiego i Rady	Rozporządzenie Ministra Gospodarki z dnia 21 Października 2008r. Dz.U.2008 nr 199 poz.1228) z późniejszymi zmianami (Dz.U.2011.124)

Dokumenty powiązane: Deklaracja Właściwości Użytkowych, Deklaracja Zgodności oraz instrukcja instalacji, użytkowania silników i sterowania.

Specyfikacja techniczna wyrobu oraz dokumentacja techniczno - eksploatacyjna dostępna po zalogowaniu na stronie internetowej [www.selt.com](http://www.selt.com)

Szczegółowe dane dotyczące parametrów poszczególnych silników dostępne są na stronach internetowych producentów silników oraz na stronie internetowej:

[www.selt.com](http://www.selt.com) → NASZA OFERTA → AUTOMATYKA

**Oznakowanie na wyrobie:**
